

Толока

делаем
Дсаами



делаем Дсаами

№17 (206), сентябрь 2009

Мастерам и мастерицам
практические советы,
доступные идеи
от читателей

Опять призы!
Подписка 2010 г.

В номере:



«Резной»
торшер

14



Домик
для кота

17

Песочница творчества

ISSN 1812-0733



фото Алексея Кульманова,
монтаж Романа Савицкого

Колонка редактора

В добрый путь!

Здравствуйтесь, друзья! Сегодняшний выпуск «Делаем сами» мы хотели бы посвятить самым юным нашим читателям. Тем паче, и повод есть весьма подходящий — как-никак только что начался новый учебный год.

Всем коллективом редакции желаем вам, наши юные дарования, успехов в учебе и, безусловно, новых творческих свершений! Радуйте своих родителей, бабушек и дедушек хорошими оценками, а читателей «ДС» — интересными работами.

Мы же в свою очередь будем радоваться тому, что контингент наших читателей все больше молодеет. А значит, растет новое поколение умельцев и мастериц с золотыми руками, умеющих ценить и, главное, создавать красоту!

Пишите нам обо всем, что спаяно, вырезано, выпилено и выстрогано, собрано и склеено, связано, сплетено, выкроено и состроено. Главное, чтобы это было сделано вами! Но, если вашими друзьями, братьями, сестрами или родителями, которым некогда писать, — тоже подойдет. Даже если не сделали, а просто переделали или приспособили для другой цели, все равно пишите! И обязательно вложите фотографию того, о чем рассказали.

Счастливого вам плавания по стране знаний и творчества!

Елена НЕКРАШЕВИЧ.

E-mail: LenaN@toloka.com

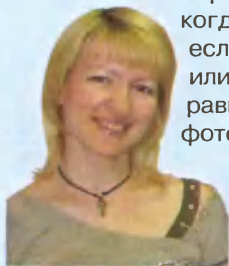

Читайте в следующем выпуске:

- Для вас, дачники, сельчане! Блок для приготовления тушенки
- Мой дом: экономим на всем. Столик для дачи
- Нескучные идеи. Кружевные бусы
- Оснащаем домашнюю мастерскую. Компактный верстачок
- Садовый дизайн. Беседка... в «парике»
- Сделай на радость ребенку. Мягкий грибок

Сегодня также вышли:

«Народный доктор», «Домашние цветы», «Копилка семейных советов», «Цветок», «Наша кухня», «Счастливая мама», «Волшебный», «Кухонька Михальча», «Лечитесь с нами», «Золотые рецепты наших читателей», «Календарь-справочник садовода и огородника», выпуск «Дом и я в нем» «Зубки как жемчужины», выпуск «Комнатного цветника» «Цветущие комнатные растения»

Именинники номера!

Поздравляем авторов, родившихся в сентябре!

**ИВАНОВА Леонида Антоновича,
МАКЕДОНОВА Анатолия Алексеевича,
АВРАМОВУ Надежду Николаевну,
ГУЛЕНКОВУ Ольгу Владимировну**



Внимание! Новый конкурс!

«ОПЯТЬ призы!»

Дорогие наши читатели, время летит незаметно, скоро Новый год... Какой Новый год, скажете вы, когда еще сентябрь на дворе! Вот-вот, уже сентябрь, а значит — **начало подписки на 2010 год!** И если вы не думаете расставаться со своим любимым изданием, поспешите на почту, оформите подписку и примите участие в новом конкурсе от «Делаем сами». А теперь его условия.

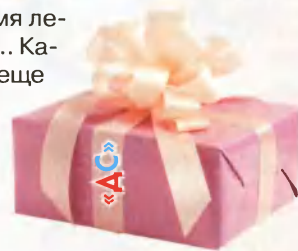

ПЯТНАДЦАТЬ наиболее активных читателей, которые подпишутся на «ДС» на **1-е полугодие 2010 г.** сами и подпишут **МАКСИМАЛЬНОЕ КОЛИЧЕСТВО** (не менее 3-х!) своих друзей, родственников или просто знакомых самоделкинных (т.е. по принципу «кто больше»), получат от издательства один из **ПРИЗОВ**. В победный комплект входят **5 наборов садовых инструментов, 5 фильтров для очистки воды, 5 вакуумных систем для сохранения продуктов.**

Те, кто подпишут **одного-двух человек**, получат тематические толоковские журналы на выбор: за **одного** подписчика — «Изготовление цветов из кожи», «Садовые дорожки», «Любимые многолетники в саду», «Дача кормит и лечит» или «Здоровый позвоночник»; за **двух** — кроме вышеперечисленных, еще и один из журналов «Самоделки для дачи», «Школа огородника: 100 типичных ошибок в вопросах и ответах», «100 рецептов красоты», «Исцеляющая сила семян», «Женские болезни», «Застолье» или «Жизнь без аллергии».

Но и это еще не все! **КАЖДЫЙ**, кто, **кроме «ДС»**, подпишется и на журнал **«Мастерская на дому»** (выпуск, который выйдет в 1-м полугодии будущего года, называется «Мангал, коптильня, барбекю...»), получит в подарок **красочный календарь от «ДС» на 2010-2011 гг.**

Копии ВСЕХ подписных полугодовых квитанций вы должны отправить в редакцию **до 15 декабря** (по почтовому штемпелю) с пометкой **«Конкурс, подписка»**. Итоги будут подведены специально созданной комиссией 10 февраля, опубликованы во 2-м февральском номере.

ПОДПИСНЫЕ ИНДЕКСЫ «ДС»:

12660 («Почта России»), **63246** («Пресса России», «Роспечать»)

ПОДПИСНЫЕ ИНДЕКСЫ

«МАСТЕРСКОЙ НА ДОМУ»:

12668 («Почта России»), **15363** («Пресса России», «Роспечать»)

Призы будут отправлены победителям конкурса посредством почтовой связи согласно тарифам ФГУП «Почта России» (пересылка — **за счет участников**) не позднее 20 марта 2010 г.

Внимание! Чтобы стать участником конкурса, не забудьте указать в письме **ваши данные (см. стр. 22).**

Организатором конкурса «Опять призы!» выступает **ООО «Издательский дом «Толока»** (214000 Смоленская обл., г. Смоленск, ул. Октябрьской революции, д. 6, ИНН 6730043329, ОГРН 1026701445210). **Тел. для справок (4812) 64-75-65.**

Сроки проведения конкурса: с даты публикации его условий до 20 апреля 2010 года (включая время доставки призов победителям конкурса).

НОВЫЙ
АВТОР!

Шаг за шагом

Сынишка растет не по дням, а по часам. И чем старше он становится, тем больше вещей для его развития нужно сделать.

Колыбелька

Для новорожденного малыша мы хотели приобрести легкую и прочную колыбель. К сожалению, не нашли в продаже подходящий вариант, поэтому самостоятельно сделали то, что нам нужно, из подручных материалов (**фото 1**). Соединили две большие картонные коробки с помощью иголки и толстой нитки, предварительно проделав дырки шилом. Нарастили картоном бортики, укрепили поддон листами ДВП. Приладили к краям колыбели рейки для прочности, закрепив шурупами. По дну пустили 2 черенка. Готовый каркас обклеили вначале обоями, а потом — скотчем. Через 2 года поставили колыбельку на колеса.

мотали разноцветной липкой лентой. Манеж собран так, чтобы можно было регулировать его глубину — достаточно опустить ниже дно, сделанное из ДВП. Сверху на веревочках подвесили игрушки.

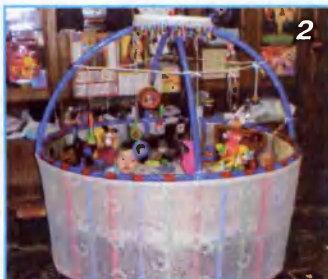

Ходунки

Сынишка учился ходить с помощью самодельного стульчика (ходунков), поставленного на мебельные колесики (**фото 3**).



Лошадка-качалка

Увидев в газете игрушечную лошадку, загорелись сделать для сынули подобную. Выпилили лобзиком из толстой доски основание-сиденье в форме гитары с прорезью для головы лошадки. Установили конструкцию на каркас из черенков, закрепив шурупами (**фото 4**).



Веселые стульчики

Чтобы сыну было удобно сидеть и играть, смастерили для него невысокие удобные стульчики (**фото 6**), вырезав электролобзиком все детали из фанеры.

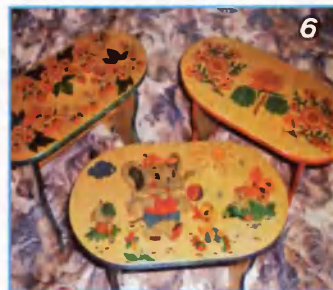

Манеж

Ребенок подрос, и мы соорудили для него манеж из черенков и обрезков пластмассовой трубы (**фото 2**). Все элементы конструкции соединили шурупами и об-

основа стульчика — куб, сбитый из досок и обшитый поролоном и разноцветной тканью. Спинку и подлокотники сделали из черенков, обтянутых мягкой фланелью.



Фанерный алфавит

Смастерили отличную развивающую игру. Выгнали рисунки на фанерных дисках, разукрасили их гуашью и акварельными красками, сверху покрыли лаком (**фото 5**).

Вера НИКИФОРОВА,
с. Янтиково, Чувашия.
Фото автора

**НОВЫЙ
АВТОР!**

«Садовый» отпуск

В прошлом году у нас с мужем совпали отпуска, и мы без раздумий сбежали из города на дачу.

Очень захотелось как-нибудь изменить привычный облик сада. Вместе мы взялись за это дело. Муж сложил альпийскую горку, вырыл водоем, обустроил цветники и сделал необычную беседку. Я же выступила в роли генератора идей и главного вдохновителя.



Внимание!

**Конкурс
продолжается!**

Сколько интересных идей оформления интерьера, оригинальных украшений внешнего убранства дома, примеров необычного дизайна приусадебных участков прислали наши читатели! Конкурс в самом разгаре — поторопитесь. Проиллюстрированное фотографией письмо, в котором будут подробно описаны ваши воплощенные в жизнь идеи, сделает вас на шаг ближе к заветному ПРИЗУ!

Подробнее об условиях конкурса — в № 9.



Все в нашем саду сделано своими руками. Совершенствование его стало нашим общим любимым занятием.

Ольга ГУЛЕНКОВА, г. Могилев.
Фото автора

Зимнее «ложе» для яблок

В урожайные годы всегда возникает проблема сохранности яблок: многие плоды пропадают или хранятся недостаточно долго вследствие заболевания паршой. Такое случилось и с моими яблоками, пока я не начал бороться с этой напастью.

Перед «сном»

Начинаю «битву за урожай» с его осмотра и предварительной профилактики. Отбираю дефектные плоды и закапываю в почву на глубину 0,5 м.

Целые яблоки храню 2-3 недели в сарае. Те, на которых за это время появились дефекты, сушу. Хорошие обрабатываю, опустив корзины с ними в емкость с 5%-ным раствором хлористого кальция или пищевой соды. Температура раствора приблизительно 5 град. Достая корзины, жду, пока стечет раствор. Выкладываю яблоки на ткань, застеленную поверх слоя сена (40-50 см) на решетчатом сеновале (h 2,5 м), накрываю сверху еще одним куском ткани и слоем сена в 5-50 см (в зависимости от окружающей температуры).

Все в «кровать»!

Позже переносу яблоки в дачный дом и укладываю на стеллаж, под который приспособил старую кровать (см. рис.). Пружинный **матрац 1** переворачиваю дном вверх, из досок (длиной больше, чем основа кровати) наращиваю для большей вместимости **борта 2**, а спинки закрываю **щитами 3** из ДВП или фанеры с отверстиями d 8-10 мм. Под борта подкладываю **планки-прокладки 4**, чтобы дать возможность



Мой опыт

Плодовые деревья 2 раза в год осенью и весной до распускания почек обрабатываю 10%-ным раствором мочевины или кальциевой селитры.

яблокам «дышать». В такой стеллаж помещается до 100-120 кг плодов.

Внутри стеллажа можно вставлять перегородки, чтобы не смешивать яблоки разных сортов.

Сетку застилаю тканью, сверху урожай укрываю покрывалом или старой одеждой, пленку не использую — только спанбонд!

Чтобы «покой» не потревожили

Когда за яблоками повадились мыши, пришлось усовершенствовать конструкцию. На ножки кровати надел **пластиковые бутылки 5**. Можно использовать и бутылки из-под шампанского, отколов у них горловину: «надеваю» на бутылку толстый шпагат, смоченный в бензине, поджигаю и, когда стекло нагреется, сразу опускаю бутылку в холодную

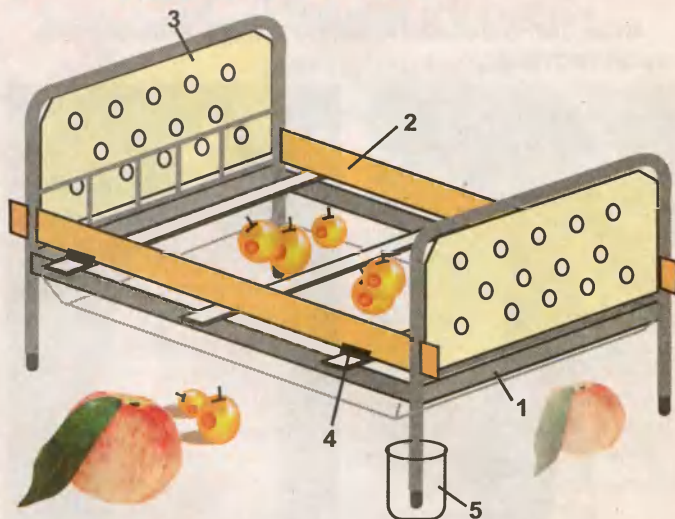

воду — происходит кольцевой скол. Зачищаю его куском абразива. Точно так же изготавливаю стеклянные трубки для «душников» фундамента, водоотводов и т.д.

В дальнейшем дом периодически протапливаю, поддерживая температуру 0...+2 град. Так мне удается сохранить зимние сорта яблок до марта-апреля.

С приходом теплых дней еще раз отбраковываю яблоки с дефектами, обрабатываю 5%-ным раствором пищевой соды и перекладываю в полиэтиленовые мешки. Завязываю их шпагатом, вставив для вентиляции в узел трубочку d 8-10 мм. Переносу в погреб до конца мая. Вот так целый год я с витаминами.

Леонид ИВАНОВ,
г. Орша

В продаже с 8 сентября!

Праздник урожая

Вырастили на участке экологически чистую продукцию — пришло время ее убрать и заложить на хранение! Хотите узнать, как сделать своими руками высокопродуктивную сушилку? Какие «зимние квартиры» существуют для фруктов и овощей? Для чего арбузам — пепел, капусте — глина, а моркови — опилки? Ответы на эти и другие вопросы вы найдете в № 9 «Календаря-справочника садовода и огородника».

Внимание! Примите участие в нашем новом конкурсе «Собери друзей» и станьте счастливым обладателем одного из **5 наборов садовых инструментов, 5 фильтров для воды и 10 термосов!**

Для этого нужно прислать в редакцию **копии двух подписных квитанций на 1-е полугодие 2010 года** (свой и своего друга или знакомого) на газету «Толока. Календарь-справочник садовода и огородника». Только не откладывайте — письмо должно быть отправлено **не позднее 31 декабря 2009 г.** (по почтовому штемпелю). **Все подробности — в № 9 нашего издания.**

Подписные индексы:

12661 (МАП), 63165 (АПР, «Роспечать»)

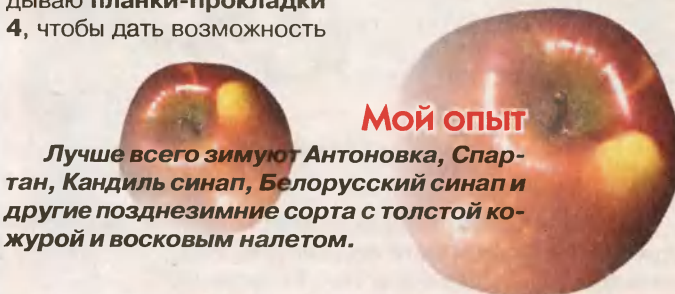

Мой опыт

Лучше всего зимуют Антоновка, Спартан, Кандиль синап, Белорусский синап и другие позднезимние сорта с толстой кожурой и восковым налетом.

НОВЫЙ
АВТОР!

Безграничная фантазия

Всю свою сознательную жизнь занимаюсь творчеством.



1



2

Оно стало не только моим увлечением, но и любимой работой — преподаю рисунок, декоративно-прикладное искусство, моделирование и изготовление костюма в Доме творчества. Вместе с воспитанниками мы подготовили несколько коллекций фантазийных костюмов: «Солнечное затмение» (фото 1), «Русская сказка» (фото 2).



3

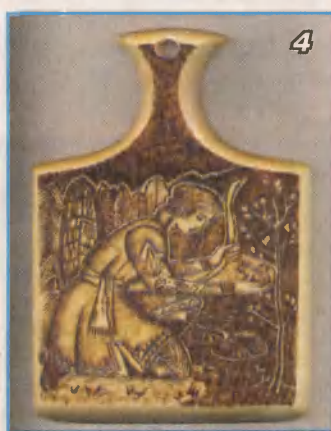

4



5

Обожаю работать с природными материалами. Древесина, камни, цветы дышат жизнью и творчеством. Например, «Икона» и «Царевна-лягушка» (фото 3, 4) выполнила, используя выжигание по дереву. Расписала матрешек и яйца (фото 5). Инкрустировала соломенной шкатулку, выполнила в этой же технике панно «Алконост» и «Феникс» (фото 6, 7, 8). Обтянула красивые бутылки и баночки флисом, украсила цветами из лент и бисером (фото 9). Изготовила бижутерию (фото 10), которую с удовольствием ношу.



6



8



7



9



10

Ольга КРАВЧЕНКО, hel1531@rambler.ru
Фото автора

ОТ РЕДАКЦИИ. Милые модницы-красавицы, в следующем номере Ольга поделится секретом, как сделать бусы... из кружева. Не пропустите!

Началась подписка на 2010 г.

Внимание!

Акция для подписчиков «Ваше здоровье под защитой»

С тех пор, как «Народный доктор» впервые заговорил об исцеляющей силе изображения Святого Шарбеля, прошло уже больше 10 лет. И многие наши читатели испробовали эту силу на себе — письма об этом до сих пор приходят в редакцию со всех уголков России.

Началась подписка на 1-е полугодие 2010 года, и наша редакция решила поощрить всех, кто не только сам подпишется на «Народный доктор», но и подарит еще одну полугодичную подписку кому-либо из родственников, друзей или знакомых. **За ксерокопии двух подписных полугодичных квитанций (или одной годовой)**, отправленных на адрес редакции с пометкой «Ваше здоровье под защитой» **до 20 января 2010 года**, мы вышлем вам **изображение Святого Шарбеля**. Держите его при себе

в минуты, когда вам требуется поддержка, и вы получите ее от всемирно известного целителя!

ПОДПИСНЫЕ ИНДЕКСЫ:

полугодичной подписки — **12655** («Почта России»), **63247** («Пресса России», «Роспечать»)

годовой подписки — **12656** («Почта России»), **15356** («Пресса России», «Роспечать»)



С «Нашей кухней» жить вкусно!

В 2010 году популярное кулинарное издание «Наша кухня» по-настоящему удивит своих читателей: у каждого подписчика появится шанс получить приятный подарок! Подробности — в ближайших номерах «Нашей кухни»!

Но самое главное — в «НК» вас ждут потрясающие рецепты домашних блюд от читателей с фотографиями, подробных кулинарных инструктажи, блюда от звезд, самые популярные диеты, рецепты для малышей и подростков, советы по выбору практичной кухонной техники, кулинарный гороскоп и многое другое. С нами жить вкусно!

ПОДПИСНЫЕ ИНДЕКСЫ:

на год — **12658** («Почта России»), **15357** («Пресса России», «Роспечать»); на полугодие — **12657** («Почта России»), **63248** («Пресса России», «Роспечать»). Выгоднее всего подписаться на **полугодие по льготным индексам — 80115** («Почта России»), **42938** («Пресса России», «Роспечать»)



«Семена — в подарок!»

Под таким девизом проводят **подписную кампанию** «Домашние цветы» и «Комнатный цветок».

Подпишитесь **на 1-е полугодие 2010 г.** на оба издания, пришлите в редакцию копии подписных квитанций и один полезный совет по уходу за растениями. Обладатели лучших советов получают **в подарок семена комнатных растений**. Не забудьте указать свои данные (они перечислены на предпоследней странице «ДЦ»).

Письма отправляйте **не позднее 30 ноября**.

ПОДПИСНЫЕ ИНДЕКСЫ:

«Домашние цветы» — **72824** («Почта России»), **19824** («Пресса России»)

«Комнатный цветок» — **82970** («Почта России»), **41742** («Пресса России»)

Тема «Комнатного цветника» в 2010 г. (февраль) «Целебная сила комнатных растений».



Призы — каждому подписчику!

Новая акция от «Золотых рецептов наших читателей». Каждый (!), кто примет участие, получит **гарантированный приз!**

Если вы оформите подписку на **1-е полугодие 2010 года** и пришлете на адрес редакции «ЗР» копию подписной квитанции — станете обладателем подборки эффективных диет и фирменного календарика от «Золотых рецептов». Подарите подписку на полугодие кому-то из друзей или близких, а в редакцию пришлите копии 2-х подписных квитанций (вместе со своей) и получите в подарок не только подборку диет и календарик, но и блокнот для записей рецептов. А если подпишетесь сразу на год, сможете побороться за наш суперприз — цифровой фотоаппарат!

ПОДПИСНЫЕ ИНДЕКСЫ:

на полугодие — **72652** («Почта России»), **19801** («Пресса России», «Роспечать»), на год — **60048** («Почта России»)



Создайте цветочную сказку!

С начала сентября стартовала подписка на журнал «Цветок» на 2010 год.

Подпишитесь, и мы поможем вам создать прекрасную цветочную сказку в саду и на подоконнике!

ПОДПИСНЫЕ ИНДЕКСЫ:

на год — **11575** («Почта России»), **19477** («Пресса России», «Роспечать»);

на полугодие — **12663** («Почта России»), **15360** («Пресса России», «Роспечать»)



На газу и на бензине

Переоборудовав свою «Ниву 2131» на два вида топлива, стал замечать некоторые странности: при работе на газу появлялся незначительный подсос бензина, также увеличился его расход, хотя автомобиль работал в основном на газу.

«Виновником» оказался **электрический клапан**, перекрывающий доступ бензина в карбюратор во время работы на газу. Кроме того, иногда находил явные неисправности клапана: износ резинки, усталость пружины поршня — главной причиной оказалось то, что на электроклапан создает и поддерживает постоянное давление механический бензонасос.

Выход нашел такой: поставил параллельно механическому насосу электрический БН200Н2 от системы отопления салона автомобиля «Запорожец», который стал обеспечивать надежную работу автомобиля в обоих режимах. Только заменил в его схеме **резистор** на 82 Ом **диодом** КД-105 (см. рис.). В результате снизилось искрообразование между кон-

тактами прерывателя насоса и, как следствие, уменьшилось их подгорание. Это объясняется тем, что при размыкании контактов ток самоиндукции, минуя их, течет через диод. А при замыкании контактов не происходит потери тока (как в схеме с резистором), поскольку диод не пропускает его в этом направлении.

Электронасос установил на **кронштейн**, который приварил к торцу гайки главного цилиндра тормозов (см. фото). Схему подключил к **пульту** управления, размещенному в салоне автомобиля. Теперь перед началом работы не нужно открывать капот и подкачивать бензин.

Поскольку при работе на газу электронасос не функционирует, давление в си-

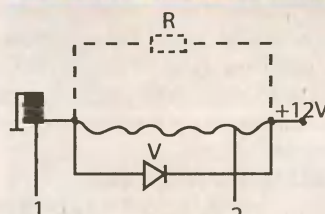

Измененная схема электрического бензонасоса

1 — контакты, 2 — катушка магнита, R — удаленный резистор, V — диод

стеме бензопровода отсутствует и бензин в карбюра-

тор не поступает (даже при указанных выше неисправностях клапана). Штатный механический бензонасос за рычажок подкачки оттянут вниз и привязан к креплению двигателя, т.е. не работает, а служит резервом.

Кстати, бензин перестал утекать, а вся система работает исправно уже почти два года.

Леонид СКРЕБЛОВ,
г. Витебск.
Фото автора

«Зубки как жемчужины»

А вы уверены, что чистите зубы правильно? Вы знаете, какой тип зубной щетки и пасты подходит именно вам? Хотите прочитать о том, почему одни народы почти не страдают заболеваниями зубов и десен, а другие — наоборот?

Тогда поспешите купить выпуск газеты «Дом и я в нем» **«ЗУБКИ КАК ЖЕМЧУЖИНЫ!»** В нем вы найдете ответы на десятки волнующих вас вопросов, узнаете, как грамотно ухаживать за полостью рта, как сбалансировать свой рацион таким образом, чтобы походы к стоматологу стали профилактическими. А также прочтаете о современных методиках лечения зубов и полости рта и проверенных средствах народной медицины!

Не пропустите! Тираж ограничен!

Покупайте или заказывайте в редакции (условия заказа — на стр. 10).

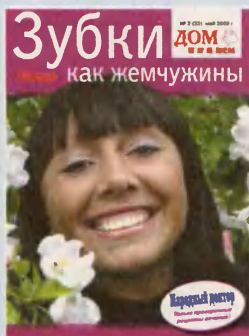

В продаже с 8 сентября! «Цветущие комнатные растения»

Для наших умельцев любая работа в радость! Сделать сына самокат — пожалуйста, теще табурет — на здоровье, жене карниз для цветов, удобную полочку — не проблема. Даже горшочек старый реставрировать можно — пусть цветочками дом украшает. А чтобы они росли здоровыми и красивыми, можно и очередной выпуск журнала «Комнатный цветник» почитать.

Бегония Элтиор и цикламен, декабрист и гладиолус, дипладения и стефанотис. Правила ухода за этими и другими растениями вы найдете в журнале «Комнатный цветник» **«ЦВЕТУЩИЕ КОМНАТНЫЕ РАСТЕНИЯ»**.

Следующий номер журнала «Комнатный цветник» **«Целебная сила комнатных растений»** выйдет 23 февраля 2010 г. А подписку оформить можно уже сейчас.

ИНДЕКСЫ: 82970 («Почта России»),
41742 («Пресса России»)



Колечки из бисера

Чтобы украшение идеально подходило, его лучше сделать своими руками. Самодельная бижутерия подчеркивает индивидуальность, потому что чаще всего существует в единственном экземпляре. К тому же, таких украшений можно сделать столько, что хоть каждый день меняй.

Просто и со вкусом



Первое колечко — самое простое в исполнении. Беру отрезок проволоки длиной 20 см. На один его конец нанизываю 2 бисеринки, пропускаю конец через первую во вторую. Набираю, чередуя по цвету, нужное количество бисеринок (рис. 1). В середину вставляю бусину необычной формы.



Рис. 1

Количество бисерин на кольце зависит от их размера — чем они меньше, тем нужно больше бисера. Подгонять диаметр кольца проще простого: примериваю на палец, снимаю или добавляю нужное количество бисерин.



Рис. 2

Завершаю работу, пропуская конец проволоки около первой бусины (рис. 2). Прокручиваю два раза конец проволоки вокруг основы.

Сложнее

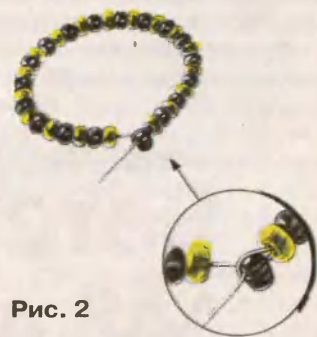

Начинаю плести следующий вариант колечка так же, как и предыдущий. Надеваю на проволоку две бисеринки, пропускаю через первую так, чтобы петля оказалась посередине (рис. 3). Нанизываю на оба конца проволоки одинаковое коли-



Рис. 3



Рис. 4

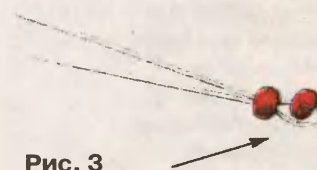

чество бисеринок. Скручиваю несколько раз обе проволоки (рис. 4). Соединяю их, продевая в бисеринку. Кольцо скрепляю так же, как и в первом варианте.

Зигзаг



Набираю на проволоку 3 бисерины. Делаю петлю так, чтобы одна бисеринка образовала выступ (рис. 5). Далее плету по схеме (рис. 6). Колечко замыкаю, прогоняя концы проволоки по всему изделию.



Рис. 5



Рис. 6

Двойное плетение



Выполняю обоими концами проволоки. Набираю 10 бисеринок, выравниваю оба конца по длине. Делаю петлю, продевая оба конца проволоки в одну бисеринку. На концы проволоки нанизываю по 5 бисерин (рис. 7). Замыкаю колечко по схеме (рис. 8).

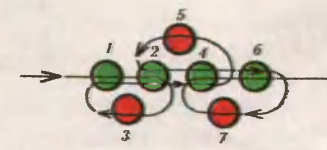

Рис. 7



Рис. 8



«МНОГОЛИКИЙ» надфиль

Отработавшие свое надфили при минимальной переделке превращаются в замечательный инструмент для самых разных работ:

* Из **плоского** выходит отличный **резачок**, если заточить его на наждаке под сапожный нож — на скос. Таким инструментом хорошо зачищать провода, резать мелкие детали, скоблить твердые поверхности.

* Из **квадратного** получается удобная **стамеска** радиолюбителя, которой хорошо удалять медную

фольгу между токоведущими дорожками на текстолите при изготовлении плат. Только предварительно следует прорезать фольгу до основания подложки, используя резачок из плоского надфиля.

* **Круглый**, заточенный как шило, превращается в надежную **чертилку** для разметки по металлической или пластмассовой поверхности.

Ручкой для таких инструментов могут стать надежные друг на друга кембрики разного диаметра.

Евгений ВИННИКОВ, г. Гомель

Сохранить и «ОЖИВИТЬ»

Все ремонтно-строительные работы делаю своими руками, поэтому привык относиться к материалам очень бережно и экономно. Несколько советов из личного опыта:

* Чтобы дольше сохранить масляную **краску**, переливаю ее из металлической банки в **пластиковую бутылку** из-под растворителя. Даже при длительном хранении на краске образуется совсем незначительная **пленка**, которую в дальнейшем не удаляю — просто **прокалываю** бутылку чуть ниже уровня пленки и наливаю краску в расходную емкость.

* Загустевшую и даже засохшую **шпатлевку** по дереву легко довести до нужной кондиции, добавив несколько капель **клея ПВА**. Реанимированная шпатлевка не только снова станет эластичной, но и благодаря клею будет еще прочнее.

Александр ХАЛЬЗЕВ,
ст. Перелешино
Воронежской обл.



Ватерпас для дрели

Чтобы просверлить **отверстие** в стене строго **перпендикулярно**, рекомендую дооборудовать стандартную дрель **уровнем** (маленькой пробиркой с водой).

Для визуального контроля за уровнем следует закрепить его скотчем на верхней части корпуса дрели.

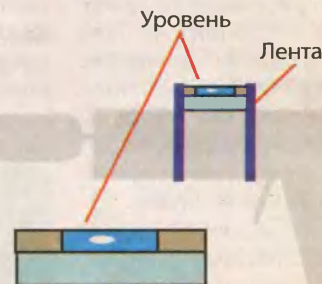

Анатолий МАКЕДОНОВ,
г. Херсон

Заказывайте в редакции

Напоминаем, что при заказе в редакции изданий «Дом и я в нем», «Школа цветовода» и «Комнатный цветник» оплата производится по реквизитам ООО «ИД Толока»:

р/с 40702810500630001354
в ОАО «СКА-Банк»
г. Смоленск
к/с 30101810600000000757;
БИК 046614757;
ИНН 6730043329;
КПП 673001001

В наличии имеются следующие выпуски газеты «ДОМ И Я В НЕМ»:

«Изготовление цветов из кожи»,
«Садовые дорожки»,
«Дача кормит и лечит»,
«Здоровый позвоночник»,
«Еда, которая лечит»,
«Любимые многолетники в саду».

Тел. для справок
(8-4812) 64-75-65

Внимание!

СДЕЛАЙ САМ

Для себя и для дохода

- 600 предложений: печатные (книга и 3 брошюры) + на диске (13 брошюр и 48 фильмов). Всего - 770 страниц текста, 600 фото, чертежей, схем; видео - 4 часа.
- Уникальная информация поможет Вам создать собственные источники дохода.
- Производство - от простых до миницеков
- Самодельное оборудование для выпуска кирпича, блоков, сетки-рабицы, спирта и др.
- Грибы-дома: 5 видов, инструкции, фильмы
- Картофель - 1 т. с сотки, хранение в угл. газе
- Земляника - круглый год - 50 кг. с кв. метра
- Высокодоходные растения, животные...
- Малый бизнес в селе, в строительстве...
- Заработки в домашних условиях, в мастерской, на предметах старины и многое другое.

Оплата при получении на почте - 532 р.
607220, Арзамас, ИЦ «Алмаз», 17-17 или
т. 8-831-472-86-10, www.alma3.ru

«Меню» для рыбы

Чтобы добиться результативной рыбалки, часто приходится пользоваться прикормкой. В магазине она стоит дороговато, поэтому опытные рыбаки используют свои «фирменные» рецепты. От себя могу предложить несколько, проверенных годами.

Рецепт № 1

Состав: овсяные хлопья «Геркулес» — 50%, перловка — 15%, подсолнечные семечки — 15%, горох — 10%, какао — 5%, мука — 4%, ванилин — 1%.

Способ приготовления: в 0,5 л кипящей воды опускаем «Геркулес», перловку, горох и варим на медленном огне, постоянно помешивая около 15 мин. до загустения. Добавляем остальные ингредиенты и ставим кастрюлю в прохладное место. Прикормка отлично зарекомендовала себя при ловле удочкой карася, плотвы, подлещика.

Рецепт № 2

Состав: «Геркулес» — 40%, распаренные зерна пшеницы — 20%, семечки — 15%, горох — 10%, пшено — 10%, нерафинированное подсолнечное масло — 4%, ванилин — 1%.

Способ приготовления: в 0,5 л кипящей воды опускаем пшеницу, горох, пшено и варим на слабом огне 5-7 мин., постоянно помешивая. Добавляем «Геркулес», семечки и варим еще 10 мин. В самом конце добавляем ароматизаторы: подсолнечное масло и ванилин. Используем при ловле на поплавочную снасть и донку белой рыбы.

Рецепт № 3

Состав: пшено — 30%, панировочные сухари — 30%, «Геркулес» — 20%, подсолнечник или жмых — 10%, жареные семена конопли — 10%, по 0,5 ч.л. семян кориандра и ванилина.

Способ приготовления: варим кашу, как в предыдущем случае. Добав-

ляем «Геркулес» и сухари. Ванилин растворяем в воде, кориандр добавляем в конце. Перед отправлением в водоем нужно дать прикормке настояться и пропитаться ароматизаторами 10-15 мин. Очень продуктивна при ловле язя.

Прямо на водоеме прикормку готовят в ведре (или тазу) емкостью 5-8 л. Засыпают панировочные сухари и отруби, увлажняют их водой. Тщательно перемешав, добавляют все компоненты, за исключением каши. После того как прикормка настоится и при сжатии в комок начнет слипаться (но не сильно, а так, чтобы распалась), добавляю кашу.

При ловле рыбы **на течении** в прикормку в конце приготовления добавляют песок, глину и даже мелкий гравий. А поскольку песок и особенно глина впитывают воду, смесь время от времени увлажняют.

Жидкие ароматизаторы перед приготовлением прикормки разводят водой. **Порошковые** в самом начале смешивают с другими сухими компонентами.



Совет

Все компоненты прикормки, кроме каш, нужно тщательно перемолоть, просеять и доставить к месту ловли в отдельных пакетах. Семья подсолнуха, конопля, льна, тыквы, а также орехи перед перемалыванием следует слегка поджарить. Учтите, что к прикормке с пережаренными семенами никакая рыба не подойдет. Перемолоть семена можно кофемолкой, миксером или мясорубкой с мелкими отверстиями.

кориандра (15% семян), а карася — **чесноком** (2-3 раздавленных зубчика).

Кроме растительных компонентов, в прикормку иногда добавляют корм для аквариумных рыбок, мотыльков и бабочек, которые скапливаются в стеклянных фонарях уличного освещения, также опарыша, мотыля и червей. Только следует иметь в виду, что личинки сильно разрыхляют прикормку.

Геннадий БОРОДА.
Фото автора

Свой рацион

У каждой рыбы есть свои предпочтения в море заповей.

Семена **аниса** — идеальная добавка при ловле карася, карпа, сазана и леща. Его удельный вес в общем составе прикормки может составлять от 3 до 5%. **Ванилин** подходит для плотвы, язя, леща и подлещика (2% — чистый ванилин, 5% — ванильный сахар). **Какао-порошок** своим терпким ароматом привлекает густеру и карася (2-5% — при ловле в прудах и озерах, 10-12% — на течении). **Кокосовая стружка**, возбуждающая лещей и язей, — идеальный разрыхлитель прикормки, который вводят в уже готовую увлажненную смесь (до 5%). **Мак** воздействует на обоняние леща, карпа, карася и плотвы (10-15%). **Сухое молоко** делает смесь более легкой и пластичной. Его используют при ловле верховодных рыб, типа уклейки (5-10%). Леща соблазняют **корицей** (3-4%), плотву — **семенами**

Совет

Планируя ловить в течение всего дня, разделите сухую смесь на две части. Вначале разведите одну (60-65% от общей массы) и закройте место. Вторую часть разведите через несколько часов, поскольку на свежем воздухе подкормка быстро подкисает, особенно на жаре. А от прокисшей прикормки рыба уходит.

«Морская» бижутерия

В прошлом году мы с мамой отдыхали на Черноморском побережье и привезли оттуда около 4 кг ракушек. Сразу почти все раздали родственникам и друзьям в качестве сувениров. А из оставшихся я сделала бижутерию: кольцо и серьги.

Понадобится: 3 засушенные морские звезды, 18 монеток для декорирования, 30 голубых бусин d 10 см, 14 желтых металлических колечек d 0,5 см, 50 см проволоки d 1 мм, акриловая краска голубого и золотистого цвета, 2 морские раковины d 3 см, 2 швензы (согнутые из проволоки крючки) для серег.

Серьги из ракушек

Золотистой акриловой краской прорисуйте на морской раковине полосы (фото 1, 2).



1



2

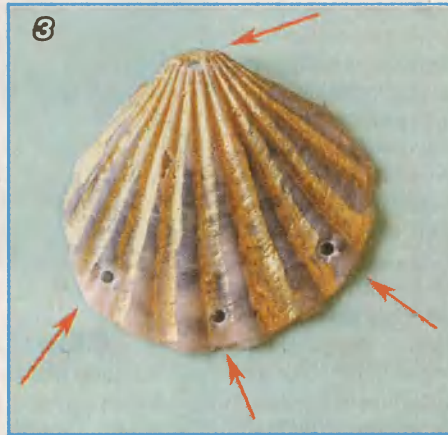

3



4



5



6



7

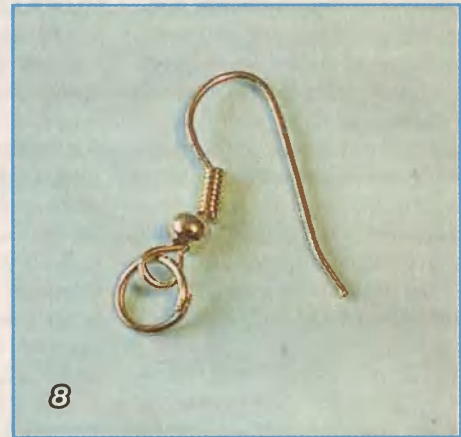

8



9

Просверлите 4 отверстия (фото 3). Возьмите 3 монетки и проденьте каждую маленькое колечко (фото 4, 5).

Вставьте в отверстия в раковине (фото 6).

К швензе (фото 7) прикрепите колечко (фото 8) и проденьте через отверстие в раковине. Одна серьга готова (фото 9). Аналогично сделайте вторую.

Звездное кольцо

Засушенную морскую звезду (фото 10) покрасьте голубой акриловой краской, а выступы на ее верхней части и контуры — золотистой (фото 11). Точно так же раскрасьте еще 2 звезды. Во всех трех сделайте по два отверстия, в которые вставьте металлические колечки (фото 12).



10



11



12

Подготовьте 12 монеток для декорирования, прикрепив к каждой по колечку.

Проденьте через колечко в морской звезде и закрепите проволоку (фото 13).

Нанизайте на нее, чередуя, три голубые бусины и две декоративные монетки (фото 14).

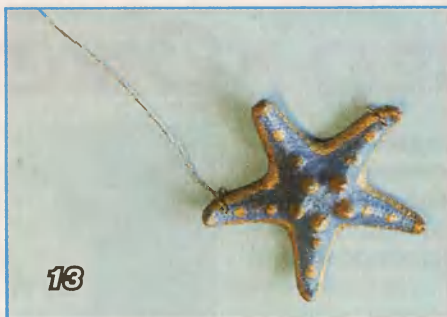

13



14



15



16



17



Закрепите второй конец проволоки на следующей звезде. Первое звено кольца готово (фото 15).

Аналогично сделайте второе звено (фото 16).

Закрепите в отверстиях крайней звезды проволоку длиной 40 см. Нанизайте на нее, чередуя, 4 голубые бусины и 4 монетки. Затем нанизайте на ту же проволоку 24 голубые бусины и еще 4 бусины, чередуя их с 4-мя монетками. Закрепите конец проволоки на следующей крайней звезде. Колье готово (фото 17).

Татьяна МАНЦУРОВА,
г. Волгоград.
Фото автора

Торшер «Ожерелье»

Своеобразие торшеру может придать не только абажур, но и конфигурация стойки. В предлагаемом мною варианте (см. фото) столик выполняет свою прямую функцию, т.е. выступает в роли журнального (вязального) и одновременно служит опорой для светильника.

Конструкция торшера хорошо видна на фотографии. Точные размеры не привожу, поскольку их нужно подбирать в соответствии с конкретным интерьером.

Крышки стола склеил из двух листов фанеры, по краям оклеил шпоном и покрыл краской «под латунь».

Стойка торшера включает в себя **латунную трубку** и шесть точеных деталей, выполненных из липы (можно использовать древесину других лиственных пород). Из них пять имеют **шарообразную форму**, а одна, обеспечивающая крепление ножки к столику, — форму гриба (см. рис.). Для надежности «грибок» не только приклеил, но и прикрутил саморезами.

Точеные детали делал в **два этапа**. Сначала просверлил сквозные отверстия $d = 16$ мм, затем обработал на станке в центрах, при этом вместо стандартного трезубца использовал специальный, под отверстие в заготовках.

Чтобы упростить сборку для стержня, применил не цельную латунную трубку, а составил его из шести фрагментов. Перед монтажом трубку отшлифовал и отполировал до блеска. Целиком собранную конструкцию покрыл двумя слоями лака. Установил на стойку патронодержатель и подвел электрический шнур с выключателем.

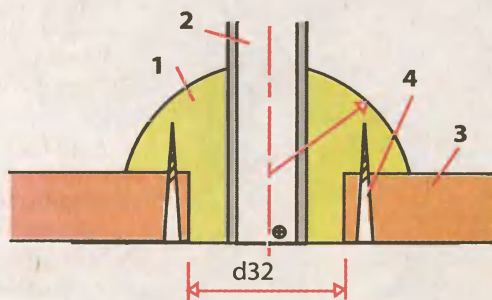

Чертеж крепежного узла

1 — «грибок», 2 — трубка $d = 16$ мм, 3 — стол толщиной 24 мм, 4 — саморез $L = 16$ мм (2 шт.), 5 — шуруп $L = 16$ мм (2 шт.)

Николай БЕЛЯКОВ, г.п. Плещеницы Минской обл.
Фото автора



Совет от «Копилки семейных советов»

Если с первой попытки не удается открутить прижавевшую гайку, смачиваю ее уксусом, нанесенным на тряпочку, и через полминуты проблема решена.

Аркадий ПАЦКЕВИЧ, г. Осиповичи

Этот и десятки других советов на все случаи жизни — в № 17 «Копилки». Кстати, теперь газета выходит в **новом удобном формате!**

ВНИМАНИЕ! Стартовала подписка на 2010 год. Подпишите на год или полугодие себя и друзей, вышлите в редакцию копии подписных абонементов и ждите **подарок!**

Подробности — в свежем номере.

ПОДПИСНЫЕ ИНДЕКСЫ:

80127 («Почта России»), 42967 («Пресса России», «Роспечать»)

Ягодный пылесос

Карелия — край, богатый не только кристально чистыми озерами, но и ягодами: морошкой, клюквой, брусникой. Собрать их — сплошное удовольствие, если бы не проблема очистки ягод от мусора, особенно когда приходится перебирать сразу по несколько ведер.

Сделав нехитрое приспособление, я упростил эту задачу до минимума (см. фото). Прикрепил струбциной к столу пластиковую сантехническую трубу с отводом. К ней присоединил шланг пылесоса — со стороны отверстия на всасывание воздуха. В отвод трубы через воронку, сделанную из 5-литровой пластиковой бутылки с отрезанным дном, засыпаю ягоды. Мусор через отвод уходит в пылесос, ягоды через трубу сыплются в таз. Главная задача — отрегулировать пылесос так, чтобы он всасывал мусор, а не ягоды. И еще одно условие — «сырье» должно быть сухим!

Теперь процесс очистки ведра ягод занимает даже у моей внучки не более десяти минут.

Михаил ФИРСОВ, г. Петрозаводск.
Фото автора



НОВЫЙ АВТОР!

«Детская» газонокосилка

Прошло время, когда газонокосилку было не достать. Сегодня любой специализированный магазин предложит десяток моделей. Все бы хорошо, да цены кусаются. А ведь для тех, кто проживает в собственном доме, этот садовый инструмент — очень нужная в хозяйстве вещь.

Могилевчанин **Геннадий БЫКОВ** нашел способ, как сэкономить на этой покупке, и сконструировал очень удобную модель на базе простой **детской коляски**. Предоставим слово автору.

Оставляем от коляски нижнюю часть: колеса, крепежную сетку и ручку. С помощью хомутиков из стальной проволоки прикрепляем мотор к сетке (фото 1). Для этой цели подойдет мотор от стиральной машины со скоро-

стью вращения 2000-3000 об/мин.

Вытачиваем на вал двигателя **насадку** с резьбой на конце, чтобы зафиксировать нож, предназначенный для скашивания травы. **Нож** вырезаем вульфом из старой пилы по дереву, сточив зубья и просверлив в центре отверстие (фото 2). Закрепляем его на валу двигателя **гайкой и двумя шайбами**.

В целях безопасности вырезаем из оцинкованной жести три небольших



ограничителя. Прикрепляем один из них провололочными хомутами к сетке, два оставшихся — спереди и сзади газонокосилки. Это не позволит траве раз-

брасываться и защитит ноги от травм.

Надежда АВРАМОВА,
г. Могилев.
Фото
Ирины САВОСИНОЙ

Школьная форма «ЭКСКЛЮЗИВ»

(размер 38-40, рост 150 см)

Как известно, переходный возраст у детей — непростая пора. Поэтому, когда пришло время в очередной раз готовить дочь к школе, я в первую очередь поинтересовалась, каким она видит свой повседневный школьный костюм. Что в итоге получилось, можно увидеть на фото.

Для пошива формы **понадобилось** 1,5 м тонкой мягкой драповой ткани (можно использовать сукно или костюмную), 80 см саржи в тон, 3 м косой бейки, 10 см клеевой на тканевой основе, молния для брюк, 6 пуговиц для жакета и 1 для брюк.

ПРИМЕЧАНИЕ! Все схемы выкроек даны с припусками на швы 1 см.

Жакет

Спинка (фото 2). Заложив посередине складку,

зашить ее на длину 20 см, разложить симметрично на обе стороны, разутюжить и отстрочить на 1 см от шва по обе стороны, сделав закрепку в начале образовавшегося веера. Модель трапецевидная, поэтому плечевые вытачки не понадобятся. Хлястик обработать косой бейкой (если ткань костюмная, выкроить две детали, соединить их внутренним швом, вывернуть, выметать в край, проложить отделочную строчку). По краям сделать две пет-

ли, прорезать. Если петли использовать как декоративные, пришить пуговицы к спинке через хлястик.

Рукав. Один боковой срез кулиски обработать косой бейкой, пришивая ее вначале к изнаночной стороне (если ткань костюмная, ее лучше сделать двойной без дополнительной обработки). На верхнем срезе нижней части рукава сделать защипы по всей длине. Подготовить по три шлевки (8 см) из косой бейки на каждый рукав и зафиксировать их на нижней части. Сверху наложить кулиску, верхнюю часть рукава и соединить все одним швом. На лицевой стороне заложить под кулиски концы шлевок, закрепить на изгибах.

Воротник. Две детали воротника сложить, обработать край косой бейкой. Если ткань слишком тонкая, верхнюю деталь проклеить.

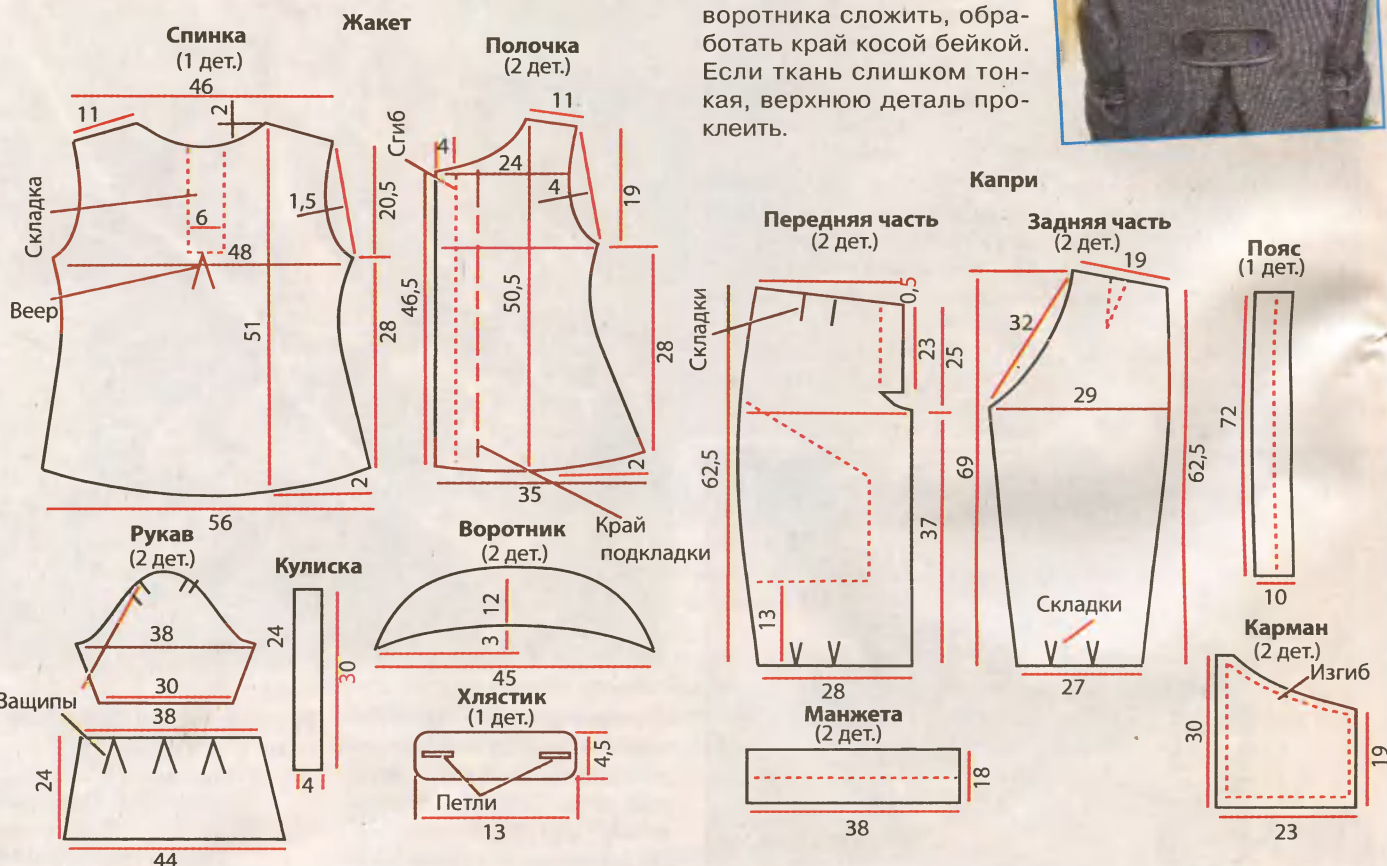

Подкладка. Спинку выкроить на 1 см длиннее, а передние полочки в месте застежки сделать на 6 см уже (см. схему). Подкладку рукава выкроить по готовой детали, заузив внизу до 38 см.

На лицевую сторону передней полочки подкладки пришить **карман** размером 11x14 см (без припусков). Его верхнюю часть предварительно подложить и сделать петлю для пуговицы. На спинке заложить складку, разгладить на обе стороны. Соединить плечевые швы, вшить рукава, заложив складки по окату. Сшить боковые швы полочек, спинки и рукавов одним швом. Рассечь в 2-3-х местах по обе стороны проймы.

Сборка жакета. Соединить плечевые швы, разгладить. Вшить рукава, равномерно распределив на каждом по две складки по обе стороны от плечевого шва. Рассечь по пройме. Сшить боковые швы полочек, спинки и рукавов, разгладить. Рассечь по обе стороны от проймы. Край застежки проклеить и, заложив на изнанку (4 см от края), заутюжить.

Вложив подкладку в жакет, соединить их края в месте застежки внутренним швом. Закрепить булавками воротник на верхней части жакета, соединив срез с краем горловины. Сверху наложить подкладку. Прошить одним швом от одного верхнего угла застежки до другого. Уголки срезать. Рассечь срез горловины и воротника по окату, вывернуть.

Соединить низ рукавов и подкладки внутренним швом, заложив предварительно по 4 защипа внизу так, чтобы ширина верха и подкладки совпала. Вывернуть, отгладить лишь сам шов, оставляя низ рукава нетронутым. В такой модели это важно. Низ жакета обработать косой бейкой. Сделать четыре петли.

Капри

Все детали оверлочить (можно обработать зигзагом). Верх карманов заложить на изнанку (1,5 см), отстрочить, отступив от края 1 см. Приметать к передним полочкам. Посередине верхнего среза задних полочек сделать выточки.

Соединить боковые наружные швы передних и задних полочек, разгладить. Прошить шаговые швы. Соединить две части капри, оставив место для молнии. Пришить ее на левую часть штанишек, сместив внутрь на 5 мм от шва. Заложить на правой стороне край застежки на изнанку, сколоть с молнией, прошить по лицевой стороне, внизу сделать закрепку.

На верхнем срезе передних полочек сделать по два защипа. **Пояс** сложить пополам, прогладить. Пришить одной стороной к капри (начиная слева), сдвинув на 1,5 см от края застежки. Вторая сторона пояса должна остаться свободной на 5 см (для пуговицы). Сложить его вначале изнанкой наружу. Зашить торцы пояса по отдельности с переходом на сами штанишки (на 4-5 см). Уголки срезать, вывернуть. Приметать свободную сторону пояса к изнанке изделия и прошить по лицевой стороне на 1 мм от края.

Манжеты сложить пополам. Прошить торцы от изгиба до середины. Соединить манжеты в кольцо оставшейся частью срезов. Проложить отделочные строчки по лицевой стороне, отступив 1 см от края. Заложить симметричные складки по низу капри. Пришить манжеты. Сделать петлю.

Готовый костюм тщательно отпарить, пришить пуговицы.

Валентина БОНДАРЬ.
Фото автора

Палатка для любимого... кота

Идею домика (который можно назвать и палаткой) для кота подсмотрела в одном журнале. Практическое воплощение придумал муж.



Конструкция домика предельно проста. В деревянное **основание** размером 48x42x2 см вставлены **два полукруга**, сделанные из распиленного пополам детского гимнастического обруча (см. рис.). Для этого в четырех углах проделаны сквозные **отверстия**, в которых саморезами закреплены концы дуг. К полукружьям прикреплены тонкие деревянные **планки** каркаса, чтобы обтяжка не провисала. Кстати, ткань для нее наш кот выбрал сам: обнюхав все отрезы, улегся на один из них, из которого в итоге и был сшит домик. По бокам материал прикреплен к основанию металлическими **кнопками**. На «фасаде» по центру, сделан круглый лаз d 22 см. Внутри домика лежит мягкая подстилка, а на самом вершуге пришиты кошачьи ушки — просто так, для красоты.

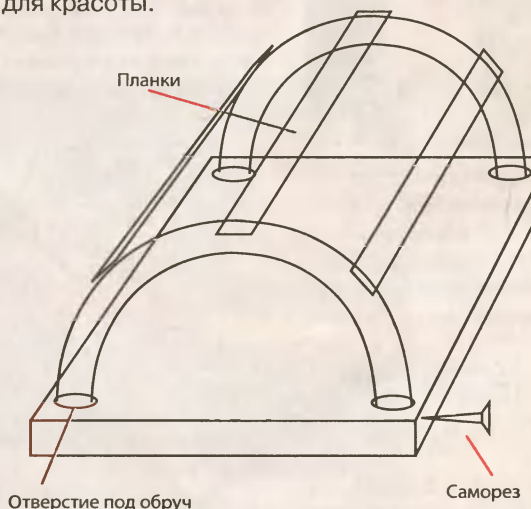

Ирина ПОСПЕХОВА, г. Одинцово
Московской обл.
Фото автора

ДВОРИК... ИЗ НИТОК

Связать можно не только теплый свитер или пушистый шарф, но и символ уюта и семьи — домик (фото 1).

Шаг за шагом

Каркасом для дома могут стать пустые коробочки от сока, чая и т. д. Вяжем цепочку из в.п., равную периметру коробки, замыкаем ее в кольцо и вяжем круговыми рядами ст. б/н, пока вся коробка не будет обвязана. Затем с двух параллельных сторон обвязанного домика вяжем прямыми и обратными рядами, не довязывая в каждом ряду последний столбик, чтобы с торцевой стороны получились треугольники.

Раз петелька, два петелька

Из тонкого поролона вырезаем прямоугольник, равный торцевой стороне дома и, согнув пополам, приклеиваем к домику. Вяжем цепочку из в.п., равную длине поролона. Прямыми и обратными рядами вяжем полотно по размеру куска поролона и, закончив, пришиваем к нему же — получается крыша (фото 2).



Для окон и двери набираем цепочку из нужного количества в.п. и вяжем ряды ст. б/н, пришиваем к домику. Аналогично вяжем еще один домик и будку для собаки.

«Шерстяные» деревья

Для стволов берем два картонных цилиндра, для кроны — пару больших помпонов из толстой зеленой пряжи.

Ствол делаем так: вяжем коричневой пряжей цепочку из в.п., равную окружности цилиндра. Вяжем круговыми рядами цилиндр и, надев его на картонный, пришиваем сверху помпон-крону (фото 3).



Внимание к деталям

Кустарник — помпон, сделанный из светлой и темно-зеленой пряжи. Клумбу выполняем из пряжи зеленого цвета (фото 4). Замкнув цепочку из 4 в.п. в кольцо, равномерно прибавляем в каждом ряду ст. б/н. Связав клумбу нужного диаметра, вяжем два последних ряда вытянутыми петлями. Затем вяжем цветы (см. рис.) и пришиваем к клумбе. Поле для дворика делаем, набирая цепочку из 80 в.п. Вяжем прямыми и обратными рядами ст. б/н полотно нужной длины.

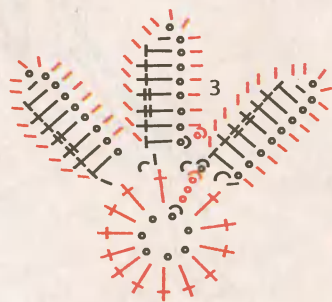

Условные обозначения:

- - в. п.
- ⌒ - соед. п.
- | - ст. б/н
- ⊥ - ст. с/н
- ⊥ - ст. с/2н



Кто сказал «гав»?

Собаку начинаем вязать с носа. Черной нитью набираем 4 в.п. и замыкаем в кольцо. В центр его вяжем 6 ст. б/н. **1, 2 ряды:** прибавляем по 1 ст. в каждом ряду. Меняем нить на серую. **3, 4 ряды:** прибавляем по 2 ст. б/н (12 ст. б/н). **5, 6, 7, 8, 9 ряды:** вяжем без прибавлений. **10, 11 ряды:** уменьшаем количество ст. б/н до 8. Вяжем шею в 2 ряда. Для туловища равномерно прибавляем 10 ст. и провязываем 10 рядов. Затем равномерно уменьшаем количество столбиков

до 6-ти и вяжем 8 рядов для хвоста. Для лапы набираем и замыкаем в кольцо 4 в.п. В центр его вяжем 8 ст. б/н. Вяжем 6 рядов. Аналогично выполняем остальные лапы. Для ушей набираем цепочку из 6 в.п. и обвязываем по кругу ст. б/н. Набиваем детали в процессе вязания синтепоном, пришиваем к туловищу лапы, к голове — уши и глаза-бусинки (фото 5).

Забор

Цепочку из 4 в.п. замыкаем в кольцо. В центр его вяжем 6-8 ст. б/н и вяжем 16 круговых рядов ст. б/н. Вяжем так 12 ст. Затем складываем нить коричневого цвета втрое и, связав цепочку нужной длины, пришиваем к получившимся столбам.

Елена ЛЕЙБЕНКО,
п. Лиман
Астраханской обл.
Фото автора



Кармашек для расчесок

Он состоит из двух квадратов (фото 1), связанных крючком № 1,5 из ниток «Снежинка». Края отделаны цветной ниткой (можно подобрать ее под цвет обоев или плитки, чтобы кармашек «вписался» в интерьер).

Вязание квадрата

1-й ряд (начинаем вязать от центра): 7 в.п. замыкаем в кольцо соед. ст.

2-й ряд: 3 в.п. подъема, 3 с/н, 2 в.п., 4 ст. с/н, 2 в.п., 4 ст. с/н, 2 в.п., 4 ст. с/н, 2 в.п., заканчиваем ряд соед. ст. и переходим полустолбиками на 2 в.п.

Далее вяжем по **схеме**, пока не получим квадрат желаемого размера.

Последний ряд обвязываем ст. б/н.

Аналогично вяжем 2-й квадрат.

Складываем готовые квадраты и соединяем ст. б/н 2 стороны целиком, а две другие — лишь по 2 см (см. фото).

Отделка края

1-й ряд: *5 в.п. закрепляем через 3 ст. б/н, 5 в.п. — через 3 ст. б/н, 5 в.п. — через 3 ст. б/н, 6 ст. б/н*. Повторяем до конца ряда.

2-й ряд: провязываем 4 раза по 5 в.п., закрепленных на середине цепочки из 5 в.п. предыдущего ряда, 5 ст. б/н.

3-й ряд: провязываем 5 раз по 5 в.п., закрепленных на цепочке из 5 в.п. предыдущего ряда, 4 ст. б/н.

4-й ряд: провязываем 6 раз по 5 в.п., закрепленных на цепочке из 5 в.п. предыдущего ряда, 3 ст. б/н (фото 2).

Обвязываем край ст. б/н цветной нитью.

Кармашек готов. Что в него положить, кроме расчесок, каждая хозяйка пусть решит для себя сама.

Людмила ОКУНЬ,
г. Барановичи
Брестской обл.
Фото автора

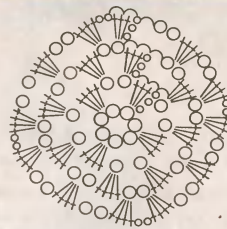

Условные обозначения:

- полустолбик
- в.п.
- † ст. с/н

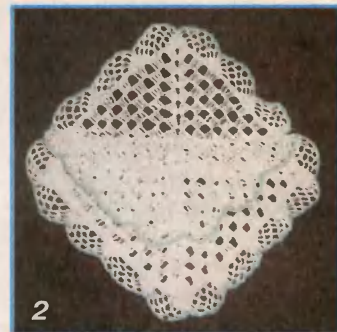

НОВЫЙ!
АВТОР!

Подушка-конфета

Хочу поделиться своей идеей, как связать подушку-конфету.

Вяжем полотно прямоугольной формы из любой пряжи. Набираем 120 п. и провязываем 4 ряда платочной вязкой (чтобы край полотна не скручивался). Следующие 10-12 рядов вяжем лицевой гладью пряжей разного цвета. Для перехода с одного цвета на другой провязываем 2 ряда платочной вязкой третьего цвета (получается тонкая перемычка — см. фото).

Провязав от края полотна около 10 см, вяжем один

ряд так: 2 вместе лиц., 1 накид и так до конца ряда — получаются отверстия для шнура. Вяжем дальше, меняя цвета.

Середину делаем темным цветом, вышиваем разные цветочки. Продолжаем вязать, меняя цвета нити. Где-то за 10 см до окончания работы снова делаем отверстия для шнура. Далее вяжем, как раньше, заканчивая полотно 4-мя рядами платочной вязки, и сшиваем его по длине.



Сплетаем шнур и продеваем его в отверстия. Внутри вязаного полотна вставляем подушки 70x70 см, свернутые рулоном. Стягиваем шнур и завязываем бантиком. Подушка-конфета готова.

Ирина
АНИСКИНА,
с. Серебрянское
Новосибирской обл.
Фото автора

Иисус Христос с овцами

Сегодня публикуем второй фрагмент вышивки.
Обозначения цветов смотрите в №16.

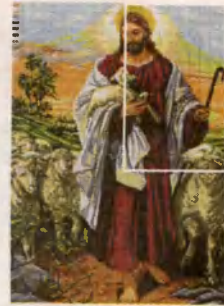

Вышивка в наследство

Вышивка крестиком — мое давнее хобби, которым меня заразила бабушка, оставив в наследство стопку орнаментов и мешок мулине.

Многое изменилось с тех пор: нитки стали более доступными, самых разных цветов и качества. Канву уже не надо вытягивать, как раньше, сейчас она представляет собой полотно с равномерным переплетением, на котором очень удобно вышивать. В продаже можно встретить море готовых наборов со схемами и всем необходимым для работы: нитками, иглами, канвой, декоративными шнурами, кружевом, бисером и т.д. И при этом с сюжетами на любой вкус: пейзажами, натюрмортами, животными, игрушками и пр. А теперь о моих работах...

Такими вот аппетитными ягодками украшена наша кухня. Паспарту вышито крестиком, а сами ягоды — бисером (фото 1).



Вышивать крестиком — довольно кропотливое занятие, и, прежде чем взяться за большую работу, нужно запастись терпением. Работу на фото 3 я вышивала 4 месяца и невероятно горда ею.

А вот необычное представление — дом в разрезе (фото 4).

Вышитое панно может стать замечательным подарком: столько души и тепла вложено в каждый стежок (фото 5)!

Свою дочурку порадовала красивым одеяльцем (фото 6).



Помните, что секрет привлекательности любой работы заключается в том, чтобы верхние стежки всех крестиков лежали в одном направлении, и, как говорится у нас, вышивальщиц, терпения и ровных вам крестиков!



Юлия СУХАНОВА, г. Екатеринбург. Фото автора



Кроме крестиков, могут быть использованы другие типы стежков, разное количество нитей, что придает работе некий объем. Можно украсить панно декоративными элементами (фото 2).

Скоро в продаже!

Проявив фантазию, можно украсить вышивкой даже предметы интерьера, придав им совершенно новый облик. Видите на фото торшер? У вас тоже может быть такой же. Схему вышивки, столь преобразившей старенький торшер, найдете в выпуске журнала «Мастерская на дому» «ВЫШИВАЕМ КРЕСТИКОМ», который выйдет 22 сентября.

Не пропустите!

Фото
Валентины АНТОНОВОЙ,
г. Минск



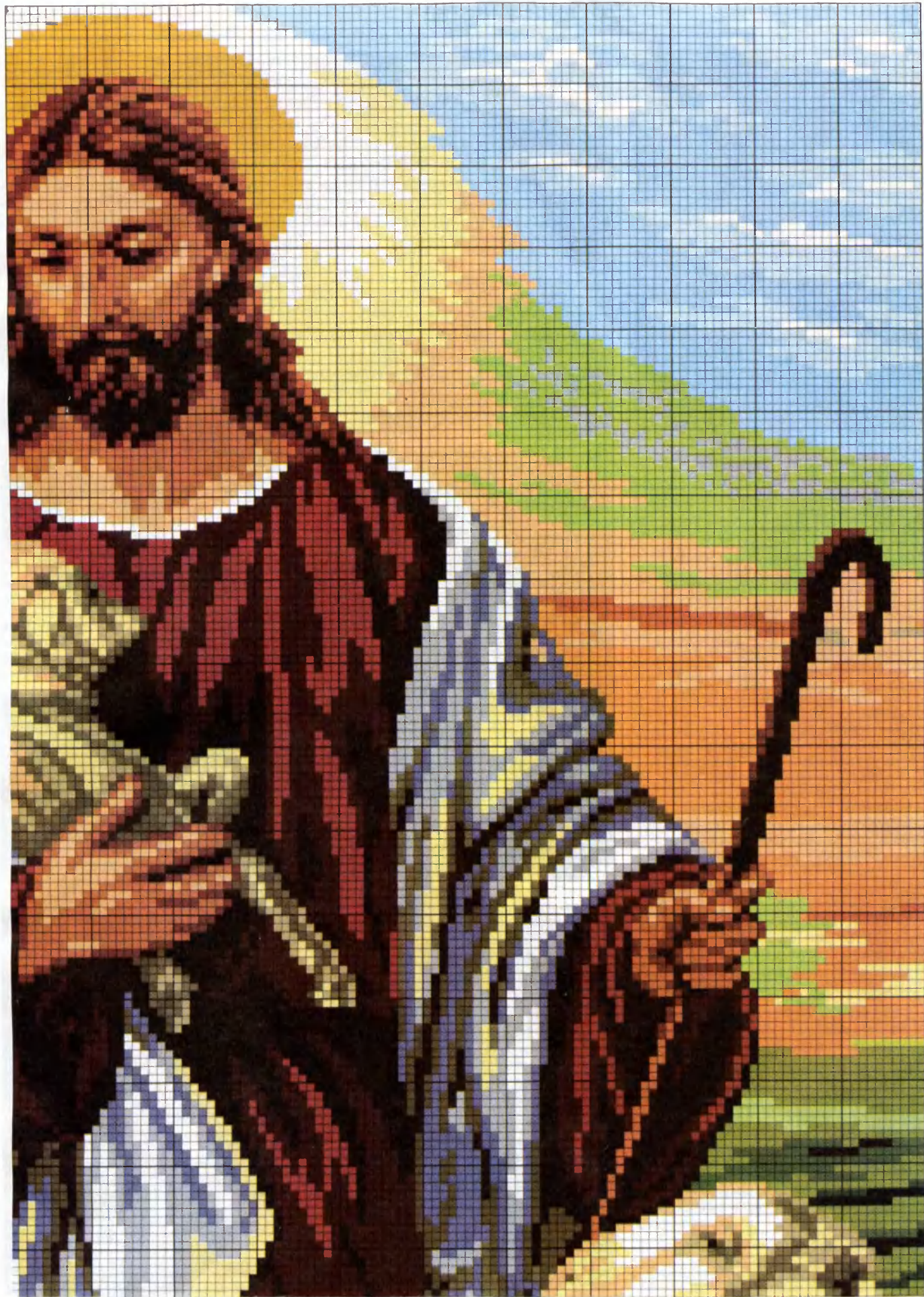

«ТОЛОКА. ДЕЛАЕМ САМИ» № 17(206)

Выходит 2 раза в месяц
Издается с марта 1996 г.

Шеф-редактор Татьяна САНЧУК

Редактор Елена НЕКРАШЕВИЧ

Тел. (8-10-375-222)31-03-65

Учредитель и издатель —

ООО «Издательский дом «Толока».

Свидетельство о регистрации

ПИ № 77-11635 выдано Мини-

стерством РФ по делам печати,

телерадиовещания и средств массовых

коммуникаций 21.01.2002 г.

ИНДЕКСЫ: 12660 «Почта России»,
63246 «Пресса России», «Роспечать»,
13246 в Казахстане

АДРЕС РЕДАКЦИИ:

214000 г. Смоленск, ул. Тенишевой, д. 4А

Тел. (8-4812) 64-75-65, т/факс 64-75-47

E-mail: sekretar@smolensk.toloka.com

Отдел распространения тел. 61-19-80

Тел. рекламной службы:

8-910-727-64-46;

в Смоленске (8-4812) 64-75-64;

(+375-17) 226-03-84, 296-520-500

ДЛЯ ПИСЕМ:

214000 г. Смоленск, главпочтамт, а/я 488

E-mail: ds@toloka.com

Отделы распространения в Казахстане

Агентство печати «КазПресс»:

Департамент продаж 8 (3272) 502164,

отдел подписки 8 (3272) 502260

podpiska@aif.kz;

факс 8(3272) 736770

ТОО «Бурда Алатау Пресс»

8(3272) 79-95-78, 79-64-91

E-mail: alex@burda-press.kz

Цена свободная

Подписан в печать 27.08. 2009 г.

Время подписания в печать 18.00

Заказ № 70

Тираж 100500 экз.

Отпечатан в ООО «Карелия Принт»,

Ленинградская обл.,

г. Выборг, ул. Данилова, 15

Номер набран и сверстан

в компьютерном центре «Толоки»

Редакция имеет право опубликовать любые присланные в свой адрес произведения, обращения читателей, письма, иллюстрационные материалы.

Факт пересылки означает согласие их автора на использование присланных материалов в любой форме и любым способом в изданиях ИД «Толока» на территории стран СНГ, Литвы, Латвии.

Рукописи не рецензируются и не возвращаются.

Р — на правах рекламы

Редакция не несет ответственности за содержание рекламных объявлений и имеет право отказаться от публикации рекламы.

Авторы опубликованных материалов несут ответственность за точность приведенных фактов.

В связи с вводом в действие Налогового, Трудового кодекса гонорар и призы вы сможете получить только при указании номера страхового свидетельства по пенсионному фонду, даты рождения, паспортных данных, адреса прописки.

Следующий номер
выйдет 22 сентября

Сказочный уголок

Практически все родители мечтают, чтобы будущее их детей было светлым и безоблачным. Людмила и Евгений БЕЛОУСОВЫ из могилевского поселка Буйничи считают, что воспитывать детей нужно только в атмосфере уюта и радости, а потому делают все ради того, чтобы их сыновья всегда чувствовали себя счастливыми.

Каждую свободную минуту Белоусовы заняты созданием чего-то нового, делая свой дом еще лучше. Все идеи исходят, как правило, от Людмилы Михайловны, а воплощать их в жизнь ей помогает муж. Вместе они создали для детей сказочный уголок.

Первыми встречают гостей разноцветные коты на заборе (фото 1, 2). Подсмотрев идею в одном журнале, хозяева увеличили изображение, перенесли на деревянную основу и вырезали по контуру.



Лужайку перед домом Белоусовы начали делать четыре года назад (фото 3). Идею подсказали соседи. Они





5

же помогли исполнить первые задумки, предоставив материалы. Вначале сделали маленький пруд: выкопали яму, уложили пленку, насыпали грунт, камни, установили в центре фонтанчик (фото 4).

Детская площадка появилась нынешней весной. На первый взгляд, это настоящий, только немного уменьшенный, детский садик с горками, качелями, песочницей и каруселями (фото 5). Этот детский уголок по достоинству оценили и соседские ребята, которые частенько пропадают в гостях у Белоусовых. Сделать такую площадку несложно. Главное, найти доски, гвозди, время и желание!

По утрам ребятню встречает веселый умывальник (фото 6).



6

Людмила и Евгений вместе не только дома. Даже место работы у них общее — городской центр конного спорта. Оттуда тоже почерпнули множество задумок. Например, зебра-клумба у дома (фото 7) — копия сделанной на работе, только чуть больших размеров.

А мельницу (фото 8) хозяева «скопировали» с увиденной однажды на детском конкурсе, проходившем в центре конного спорта.



7

Привлекательно смотрится и оригинальная клумба перед домом, сделанная из автомобильного колеса: разрезали покрышку в форме цветка, поставили на диск и покрасили в белый цвет (фото 9).



8



9

Все у Белоусовых просто и красиво!..

Алексей КУЛЬМАНОВ.
Фото автора

Уже в продаже!
В № 17 журнала
«Счастливая мама»:

Второй ребенок: ждем всей семьей

Чудо по имени Катя: непридуманная история

Где учат «папаведению»?

Кроме того, в каждом номере этого просто необходимого каждой молодой мамочке издания вас ждут советы по воспитанию и уходу за малышами от опытных родителей, рецепты детской кухни, подсказки по рукоделию, консультации и советы врачей (акушера-гинеколога, педиатра, ортопеда, аллерголога и др.), рекомендации детских и семейных психологов.

Журнал «Счастливая мама» — отличный подарок для настоящих и будущих родителей! Подпишитесь на **1-е полугодие 2010 г.** вы можете уже сейчас. А если подарите полугодовую подписку еще и своим знакомым и пришлете копии подписных абонементов (свою и друзей) в редакцию «СМ», получите в подарок журнал полезных советов (на выбор) по кулинарии, цветоводству, здоровому образу жизни или рукоделию.

Наши индексы: 72804 (МАП), 19825 (АПР)



Мальчишки и девчонки, а также их родители...

Несмотря на то, что этот номер «ДС» вышел немного позже, не могу обойти молчанием 1-е сентября, с недавних пор прописавшееся в календаре под названием «День знаний».

День, который как никакой другой, объединяет детей с родителями, да и, пожалуй, с бабушками и дедушками тоже. Ведь и они когда-то были детьми, а значит, и у них начало каждой осени вызывает в памяти то время, когда по большому счету о правах просто не задумываешься, а из всех обязанностей самая главная одна: «Учиться, учиться и еще раз учиться!»

В почте НОСа, к сожалению, нет фотографий ни счастливых первоклашек с родителями, спешащих на свой первый урок, ни нарядных выпускников, празднующих последний звонок. Поэтому тему «Дня знаний» проиллюстрирую в свойственной нашей рубрике манере, т.е. без наНОСного пафоса.



Творчески подойдя к утверждению «учиться никогда не поздно», супруги Малышевы пришли к выводу, что **«учиться никогда не рано»**. Ответственность за обучение чтению по передовой технологии маленькой Лады взял на себя папа Саша

(**Ольга МАЛЫШЕВА**, г. Сенгилей Ульяновской обл.).



А вот Григорий Русанов пошел еще дальше, мужественно предоставив дочке Алисе в качестве **«плацдарма для правописания»** собственную голову

(**Наталья БОЛОТОВА**, г. Апатиты Мурманской обл.).



«Силу притяжения — на службу знаниям!» Если заниматься уроками в таком положении, полезная информация из головы уже никуда не денется

(**Анжелика ШИМАНЧИК**, д. Квасевичи Брестской обл.).

«Познакомившись с Горьким поближе, убеждаешься в том, что он действительно о-о-очень большой писатель!

(**Оксана БОГАН**, г. Орша Витебской обл.).

